



АЯ83

 **kämpfer**®

ООО «Кемпфер»

**ДЕТСКИЙ СПОРТИВНЫЙ КОМПЛЕКС
KAMPFER
Kitty, Kitty Busyboard**

**ОБЩЕЕ РУКОВОДСТВО ПО
ЭКСПЛУАТАЦИИ**



г. Москва



рисунок 1

Настоящее руководство служит для ознакомления с правилами сборки, безопасной эксплуатации, транспортировки и хранения.

1. НАЗНАЧЕНИЕ ИЗДЕЛИЯ

Комплекс ДСК-Kitty (далее Комплекс) предназначен для занятий физическими упражнениями, развивающими силу и координацию движений Вашего ребенка в домашних условиях и развлечения. Допустимая нагрузка на Комплекс – не более 30 кг.

2. ОСНОВНЫЕ ТЕХНИЧЕСКИЕ ДАННЫЕ

Комплекс представляет собой сборно-разборную каркасную конструкцию на основе деталей из дерева и предназначен для детей в возрасте от 7 месяцев до 4 лет. Комплекс устанавливается в домашних условиях и в детских учреждениях. Основные технические характеристики приведены в таблице:

Минимальный допустимый возраст ребенка, месяцев	7
Максимальная допустимая нагрузка, кг	30
Занимаемая площадь в собранном виде (по полу), м	1,6 x 1,3
Высота в собранном виде, м	1,2
Вес нетто, не более, кг	25
Суммарная допустимая нагрузка при коллективном занятии детей, кг	30
Срок службы (не менее), лет	5

















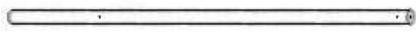

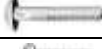

Внимание: Во избежание механических повреждений комплектующих сборка и разборка детского спортивного комплекса (за исключением сверления отверстий в стенах) должна производиться без применения электроинструментов (шуруповёрты, дрели и т. п.).

Примечание: В связи с постоянной работой над совершенствованием выпускаемой продукции возможны изменения, не отраженные в настоящем руководстве. Внесенные изменения не ухудшают потребительских свойств продукции.

3. 1 АКССУАРЫ - КОМПЛЕКТНОСТЬ моделей

№	Наименование	Вид	Kitty	Kitty Visualboard
17	Бизиборд		-	1

3.2 КОМПЛЕКТНОСТЬ ДЕТСКОГО КОМПЛЕКСА

№	наименование	вид	штук
1	лестница большая (дерево)		1
2	лестница упорная (дерево)		1
3	ступень (черенок, дерево)		5
4	борт горки (фанера)		2
5	скат горки (лдсп)		1
6	площадка (фанера)		1
7	стойка (дерево)		1
8	перекладина (металл)		1
9	растяжка (фанера)		2
10	качели (в упаковке)	на рисунке 1	1
11	шайба 8		6
12	шайба 8x30		2
13	шайба 27x50		2
14	болт мебельный М8х50		4
15	болт мебельный М8х40		2
16	винт М8х30		2
17	гайка М8		2
18	гайка М8 колпачковая		4
19	шплинт		2
20	саморез 3,5x50		4
21	винт-конфирмат 7x50		16
22	заглушка винта-конфирмата		16
23	ключ для конфирмата		1
24	руководство ДСК-Kitty		1

4. ПОДГОТОВКА К ЭКСПЛУАТАЦИИ И СБОРКА

4.1. Освободить комплектующие детали от упаковки. Убедиться, что комплектность поставки совпадает с паспортными данными. Сборку производить поэтапно, следуя указаниям данного руководства.

4.2. Разложить комплектующие детали на свободном участке пола.

Сверяться с **рисунком 2** настоящего руководства:

4.3. Установить *скат горки (№5)* между *бортами горки (№4)* и закрепить *конфирматами (№21)* по заранее просверленным отверстиям в бортах. Винты-конфирматы (№21) оставить не затянутыми.

4.4. Вставить *площадку (№6)* между *бортами горки (№4)*, добиться совпадения краев *площадки (№6)* и *ската горки (№5)* и закрепить с помощью *саморезов (№20)*. *Саморезы (№20)* оставить не затянутыми.

4.5. Вставить *ступени (№3)* между *бортами горки (№4)* и закрепить их *конфирматами (№21)*

4.6. Произвести полную затяжку конфирматов и саморезов на горке.

4.7. Поставить декоративные *заглушки (№22)* на *конфирматы (№21)*.

4.8. Закрепить *стойку (№7)* к левому борту горки с помощью *мебельных болтов (№15)*, *шайб (№11)* и *гаек (№17)*.

Сверяться с **рисунком 1** настоящего руководства:

4.9. Надеть на *перекладину (№8)* веревки *качели (№10)*. Установить на *перекладину (№8)* *шайбы (№13)*. Вставить *перекладину (№8)* в отверстие *стойки (№7)* и совпавшие отверстия *лестницы большой (№1)* и *лестницы упорной (№2)*. Закрепить *перекладину (№8)* с двух сторон с помощью *шайб (№12)* и *винтов (№16)*.

4.10. Соединить *лестницу большую (№1)* и *лестницу упорную (№2)* *растяжками (№9)* и закрепить мебельными *болтами (№14)*, *шайбами (№11)* и *колпачковыми гайками (№18)*.

4.11. Вставить *шплинты (№19)* в отверстия *перекладины (№8)*.

4.12. Затянуть весь крепеж до упора.

4.13. На *качелях (№10)* необходимую высоту зафиксировать узлами.

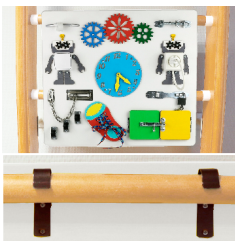

4.14. Установить на обратной стороне бизборда крепления крючки и закрепить саморезами. Затем разместить на одной из перекладин комплекса.

4.1. Разборку Комплекса производить в обратной последовательности.

5. ТРЕБОВАНИЯ БЕЗОПАСНОСТИ. ВНИМАНИЕ!

5.1. НЕ ДОПУСКАЕТСЯ:

5.2. Допустимый размер неровностей пола не более 5 мм.

- устанавливать КОМПЛЕКС в помещениях с непрочным полом и на поверхности имеющей значительные неровности пола;

- Присутствие детей при подъеме и закреплении комплекса.

5.3. В процессе эксплуатации необходимо следить за наличием поврежденных и трещин в конструкции КОМПЛЕКСА, перетирающие веревки на качелях, а также ослаблением узлов на веревках.

5.4. Занятия детей на комплексе должны проводиться только под наблюдением и страховкой взрослых.

5.5. Перед эксплуатацией Комплекса проверить

- Правильность установки лестниц большой и упорной (рисунок 1);
- Надежность крепления опорных планок под ступенью.

5.6. После длительного перерыва использования комплекса, проверить состояние по п.5.5.

5.7. Нагрузка на КОМПЛЕКС **не должна превышать 30 кг.**

5.8. Не допускается самостоятельное изготовление и замена составных частей комплекса взамен полученных в комплекте от завода - изготовителя (кроме изделий, выполненных по государственным стандартам).

5.9. Для предотвращения ушибов и травм, во время занятий рекомендуется использовать мягкий мат, расположенный на полу под снарядами.

6. ПЕРЕВОЗКА И ХРАНЕНИЕ

6.1. Транспортировка производится в упаковке производителя, любым видом транспорта при соблюдении его сохранности.

6.2. Условия хранения соответствует 2(С) по ГОСТ 15150-69. До установки в рабочее положение хранить в упаковке завода-изготовителя в закрытых сухих помещениях с естественной вентиляцией воздуха.

7. ГАРАНТИЙНЫЕ ОБЯЗАТЕЛЬСТВА

7.1. Изготовитель гарантирует соответствие изделия требованиям технических условий СТО 49244370-001-2012, при соблюдении покупателем правил транспортировки, хранения, сборки и эксплуатации.

7.2. Гарантийный срок эксплуатации изделия – 24 месяца со дня продажи, но не более 30 месяцев со дня изготовления.

8. УТИЛИЗАЦИЯ

Изделие не содержит опасных для здоровья и жизни веществ. Утилизацию отходов осуществлять в соответствии с СанПиН 2.1.7.1322-03.

9. УПАКОВКА. СВИДЕТЕЛЬСТВО О ПРИЕМКЕ

Комплекс упакован и соответствует СТО 49244370-001-2012 и признан годным к эксплуатации.

Дата изготовления « ____ » _____ 20__ __ г.

ОТК _____ Подпись _____ *или личное клеймо*

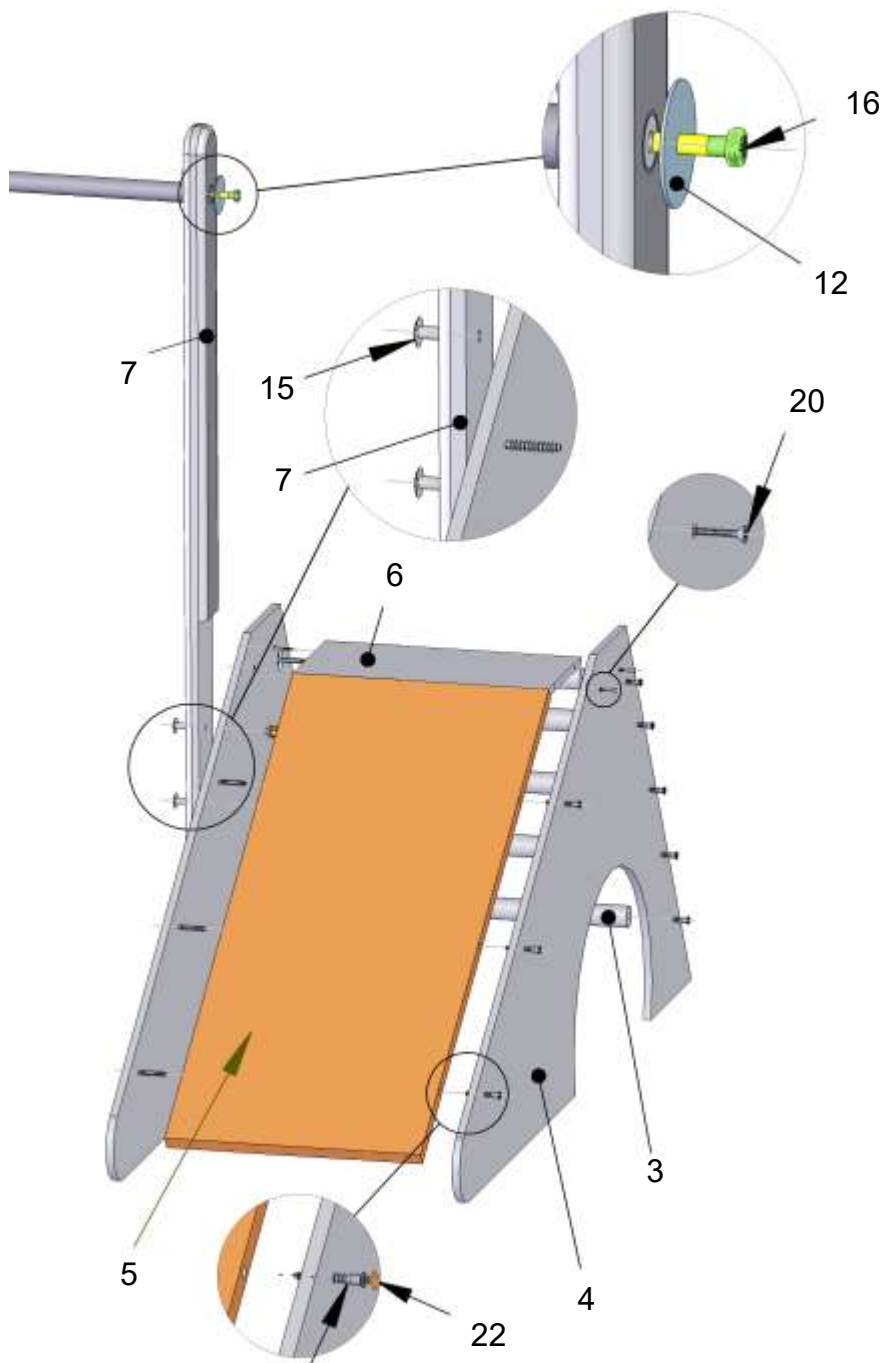

21
рисунок 2

ООО «Кемпфер»

**109428, Россия, г. Москва,
1-ый Вязовский проезд, дом 4, корп.1, офис 408**

**Телефон: +7 (495) 108-73-20
e-mail: info@kampfer.ru www.kampfer.ru**

адрес изготовителя:

**428000, Россия, МО, Люберецкий район,
п.Красково, промзона «Мотяково» С2К4**