



Представительство в России:

www.kampfer.ru

info@kampfer.ru



ДЕТСКИЙ СПОРТИВНЫЙ КОМПЛЕКС “KAMPFER” Compact



РУКОВОДСТВО ПО ЭКСПЛУАТАЦИИ

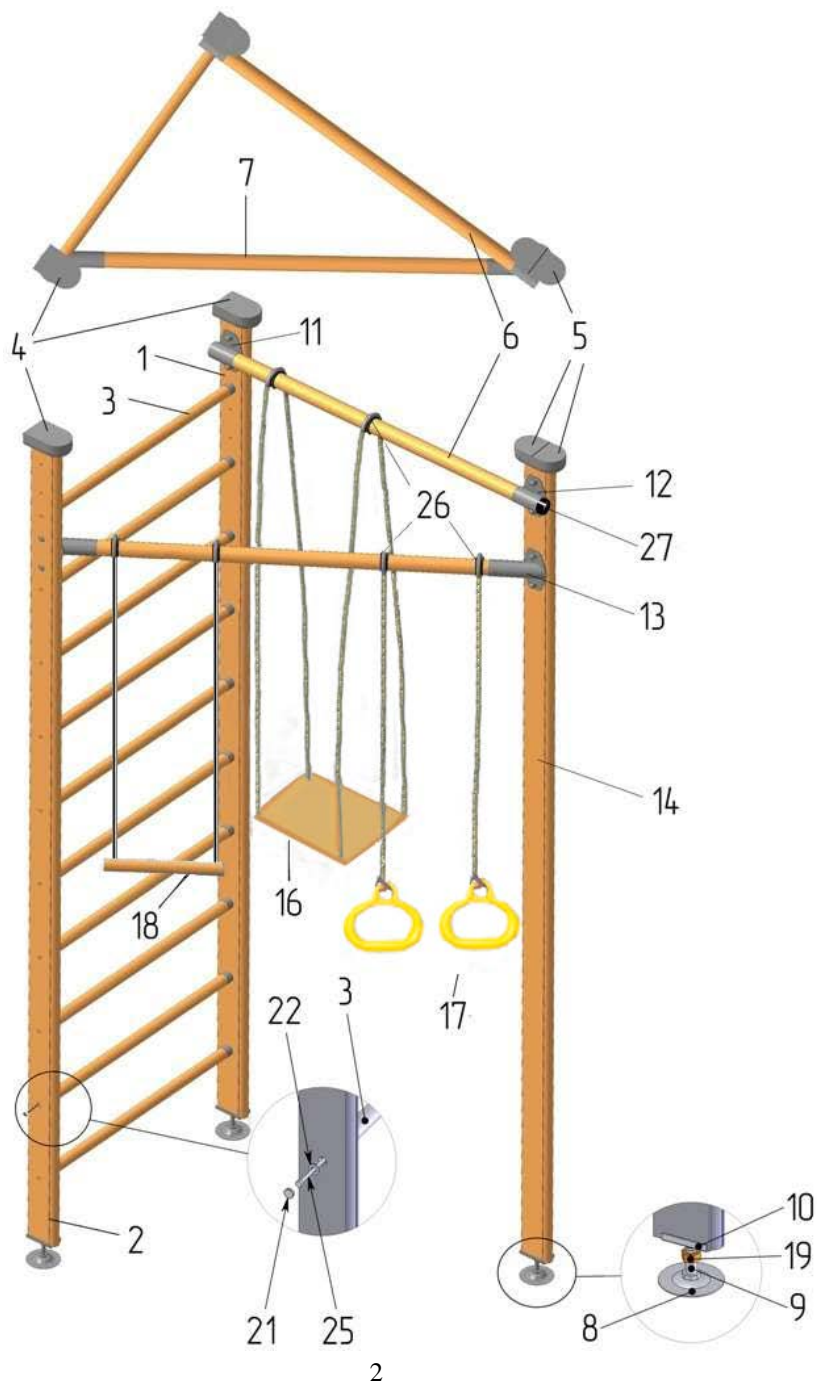

1. НАЗНАЧЕНИЕ ИЗДЕЛИЯ

ДСК-Смракт (далее Комплекс) предназначен для выполнения общеразвивающих физических упражнений, способствующих укреплению здоровья и гармоническому развитию Вашего ребёнка.

2. ТЕХНИЧЕСКИЕ ДАННЫЕ

Комплекс устанавливается в жилых помещениях с высотой потолка до 2,67 метра. Основные технические характеристики приведены в таблице:

нормируемые параметры	
Минимальный допустимый возраст ребенка, лет	4
Максимальная допустимая нагрузка, кг.	120
Занимаемая площадь в собранном виде, м (по полу)	0,65 x 0,55
Занимаемая площадь в собранном виде, м (по потолку)	1,1x0,65
Вес нетто, не более, кг.	30
Срок службы, лет (не менее).	5

3. ТРЕБОВАНИЯ БЕЗОПАСНОСТИ. ВНИМАНИЕ!

3.1. Установка Комплекса не допускается в помещениях с непрочным полом и потолком; с упором в фальш-потолок или декоративные части потолка.

3.2. Допустимый размер неровностей пола и потолка не более 5 мм.

3.3. Перед занятиями проверить надежность крепления навесного оборудования (навески) на Комплексе – веревочные шнуры навески не должны иметь повреждений и перетираний волокон, все узлы и крепежные элементы должны быть надежно затянуты.

3.4. Периодически (раз в неделю) необходимо проверить:

1) надежность закрепления Комплекса враспор между потолком и полом - при горизонтальном раскачивании смещение верхних и нижних опор НЕ ДОПУСКАЕТСЯ;

2) правильность установки винтовых домкратов и размер «В», который не должен превышать 70 мм (рисунок 3).

3.5. Нагрузка на Комплекс не должна превышать 120 кг.





















3.6. Не допускается самостоятельное изготовление и замена составных частей Комплекса.

3.7. На полу под навеской рекомендуется использовать мягкий мат для предотвращения ушибов и травм во время занятий

Внимание: Во избежание механических повреждений комплектующих сборка и разборка детского спортивного комплекса должна производиться без применения электроинструментов (шуруповёрты, дрели и т. п.).

4. КОМПЛЕКТНОСТЬ

Примечание: В связи с постоянной работой над совершенствованием выпускаемой продукции возможны изменения, не отраженные в настоящем руководстве. Внесенные изменения не ухудшают потребительских свойств продукции.

№	наименование	вид	штук
1	стойка правая (дерево)	на рисунке 1	1
2	стойка левая (дерево)	на рисунке 1	1
3	горизонтальная поперечина (черенок со втулками)		10
4	упор верхний большой (дерево)		2
5	упор верхний малый (дерево)		2
6	перекладина		1
7	перекладина		1
8	опора нижняя		3
9	винтовой домкрат		3
10	подпятник		3
11	кронштейн-гильза 036		1
12	кронштейн-гильза 036-01		1
13	кронштейн-гильза 037		2
14	стойка выносная	на рисунке 1	1
15	ключ торцовый S=10		1
16	качели	на рисунке 1	1
17	кольца гимнастические	на рисунке 1	1
18	трапеция (черенок + 2 шнура ф8)	на рисунке 1	1
19	гайка М16		3
20	гайка М10 колпачковая		8
21	заглушка ф16		20
22	Шайба 6		20
23	болт мебельный М10х50		8
24	саморез 3,5х25		9
25	саморез «Глухарь» 6х60		20
26	катушка (в том числе входящие в навесное оборудование)		6
27	заглушка ф42		1
Руководство по эксплуатации ДСК- Compact			1

5. СБОРКА КОМПЛЕКСА

5.1. Освободить комплектующие детали от упаковки. Убедиться, что комплектность поставки совпадает с паспортными данными. Сборку производить поэтапно, следуя указаниям и рисункам данного руководства.

5.2. Определить высоту помещения. При необходимости ровно отпилить верхние торцы шведской стенки и стойки выносной таким образом, чтобы высота помещения была на 7 см больше, чем длина шведской стенки. Если высота помещения больше 2,67 метра, то рекомендуем использовать подставки в виде брусков из твердых пород дерева под *опоры нижние (№8)*, причём площадь брусков должна быть больше площади опор нижних. **Комплекс не предназначен для установки в помещениях высотой 3 м и более.**

Разложить зеркально *стойки (№№1,2)*. Вставить *горизонтальные поперечины (№3)* в соответствующие отверстия стоек. С помощью *саморезов (№25)* и *шайб (№22)* закрепить их к стойкам. Установить заглушки (*№21*) (рисунок 1,2).

5.3. Закрепить *кронштейн-гильзы (№№11,12,13)* при помощи *болтов (№23)* и *гаек (№20)* к соответствующим стойкам шведской стенки (*№№1,2*) и *стойку выносной (№14)*. Установку производить по отверстиям на стойках.

5.4. Распаковать навесное оборудование. Навесное и встраиваемое спортивное оборудование поставляется заказчику в упакованном виде. Собрать *навесное оборудование (№№16,17,18)*. Закрепить соответствующее навесное оборудование на *перекладинах (№№6,7)*, используя *катушки (№26)*. Вереvoчные узлы надежно затянуть. Пример рекомендуемого расположения навесного оборудования показан на рисунке 1.

5.5. Закрепить *подпятники (№10)* на нижних торцах *стоек (№№1,2,14)* с помощью *саморезов (№24)* (рисунок 1,3).

5.6. На *винтовые домкраты (№9)* наверхнуть до упора *гайки (№19)*.

5.7. В закреплённые *подпятники (№10)* вкрутить до упора *винтовые домкраты (№9)*.

5.8. Выбрать место для установки Комплекса. Установить шведскую стенку вертикально на *опоры нижние (№8)*. На верхних концах стоек (*№№1,2*) шведской стенки установить *упоры верхние большие (№4)*.

5.9. Выворачивая *винтовые домкраты (№9)* закрепить шведскую стенку враспор между полом и потолком. Для обеспечения вертикальности использовать отвес. Положение *винтового домкрата (№9)* законтрить *гайкой (№19)*.

5.10. Вставить *перекладины (№№6,7)* с установленным на них *навесным оборудованием (№№16,17,18)* в соответствующие *кронштейн-гильзы (№№11,13)* на стойках шведской стенки.

5.11. На верхнем конце *стойки выносной (№14)* установить *упоры верхние малые (№5)*. *Стойку выносную (№14)* установить вертикально на *опору нижнюю (№8)*.

5.12. Вставить свободные концы *перекладин (№№6,7)* в соответствующие отверстия *кронштейн-гильз (№№12,13)* на *стойке выносной (№14)*.

5.13. Выровнять *стойку выносную (№14)* по вертикали. Выворачивая *домкраты винтовые (№9)*, закрепить стойку между полом и потолком. Для обеспечения вертикальности использовать отвес. Положение *винтового домкрата* законтрить *гайкой (№19)*.

5.14. Саморезами (№24) закрепить положение *перекладин* (№№6,7) в кронштейн-гильзах (№№11,12,13) по имеющимся в кронштейн-гильзах отверстиям.

5.15. Проверить **размер В** (рисунок 3). **ВНИМАНИЕ!**

Не допускается эксплуатация Комплекса, если размер В более 70 мм

5.16. Разборку Комплекса производить в обратной последовательности.

6. ГАРАНТИЙНЫЕ ОБЯЗАТЕЛЬСТВА

6.1. Изготовитель гарантирует соответствие изделия требованиям технических условий СТО 49244370-001-2012 при соблюдении покупателем правил транспортировки, хранения, сборки и эксплуатации.

6.2. Гарантийный срок эксплуатации изделия – 24 месяца со дня продажи, но не более 30 месяцев со дня изготовления.

7. УТИЛИЗАЦИЯ

Комплекс не содержит опасных для здоровья и жизни веществ. Утилизацию отходов осуществлять в соответствии с СанПиН 2.1.7.1322-03.

8. УПАКОВКА. СВИДЕТЕЛЬСТВО О ПРИЕМКЕ

Комплекс упакован в ООО «Деревообрабатывающие мастерские», соответствует СТО 49244370-001-2012 и признан годным к эксплуатации.

Дата изготовления « ____ » _____ 20__ г.

ОТК _____ Подпись _____

или личное клеймо



рисунок 2



рисунок 3

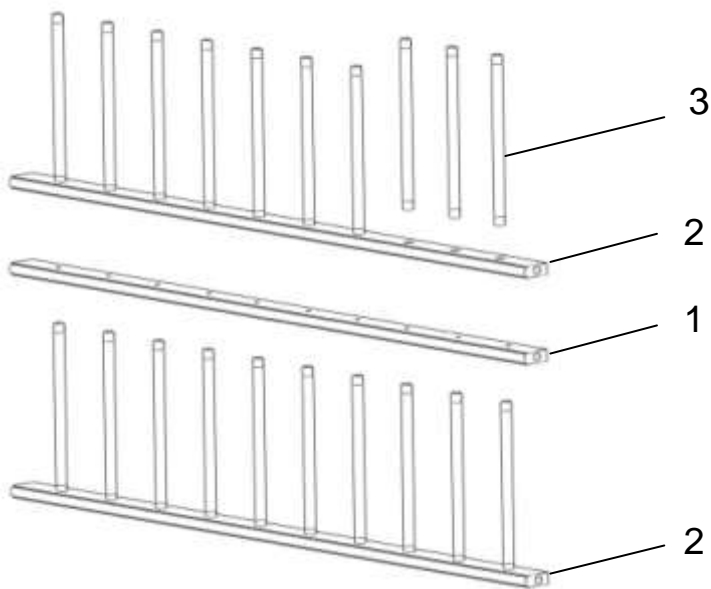

рисунок 4

адрес предприятия заказчика:

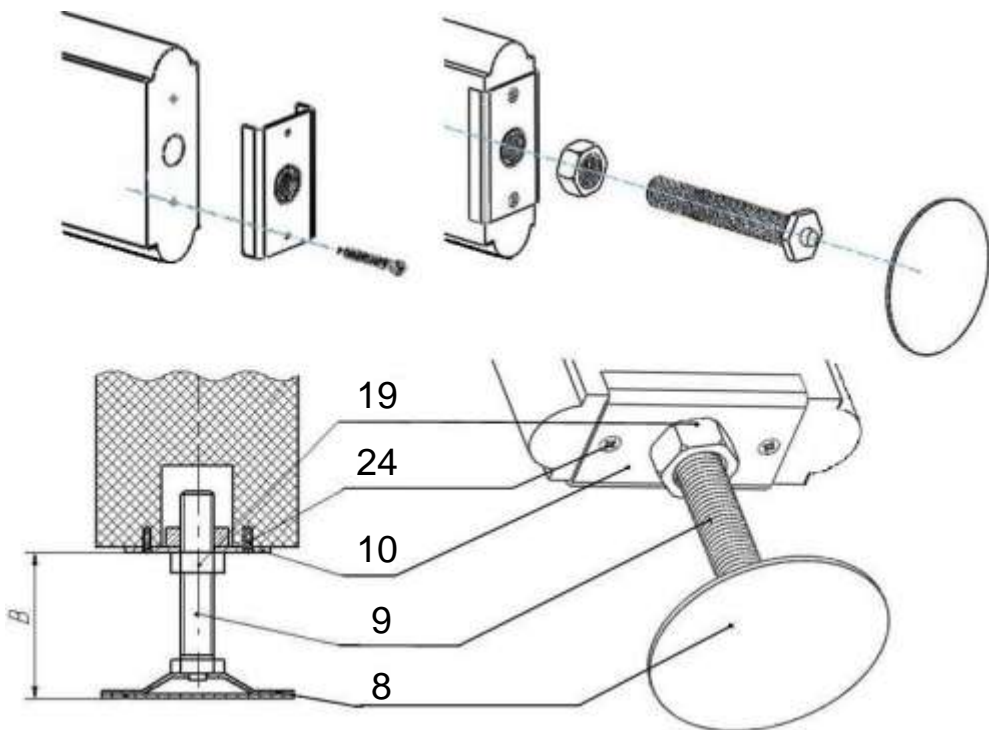
109428, Россия, г. Москва,
1-ый Вязовский проезд, дом 4, офис 446

ООО «Кемпфер»

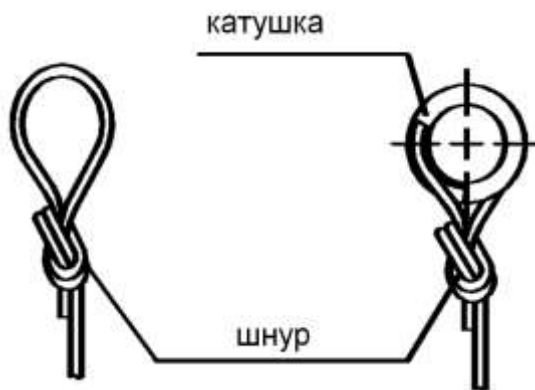
Телефон: +7 (495) 641-81-85
e-mail: info@kampfer.ru www.kampfer.ru

адрес предприятия изготовителя:

428000, Россия, Чувашская Республика, г. Чебоксары,
ул. Дубравная, дом 13

ООО «Деревообрабатывающие мастерские»
www.domdsk.ru

тел./факс: 8 (8352) 54-83-04, 54-83-00
e-mail: domdsk@mail.ru